

Holzbearbeitungsmaschinen für den Hand- und Heimwerker

Hauptkatalog 04/2006

Neu

Materialständer
Dekupiersägen
Bandsägen
Kreissägen
Hobeln
Drechseln
Schleifen
Absaugen
Zubehör

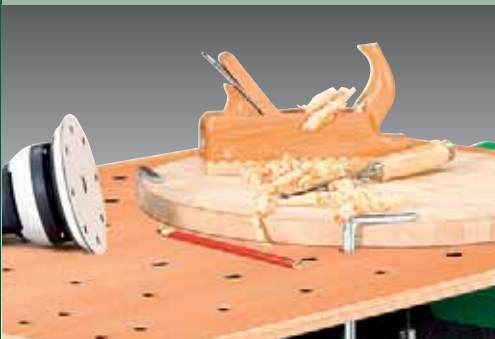

Neu !

Die Einsteigerklasse in die Holzbearbeitung.

HOLZSTAR bietet dem ambitionierten Heim- und Handwerker ein modernes Holzbearbeitungsprogramm der Einsteigerklasse.

In diesem Katalog finden Sie Maschinen für unterschiedlichste Einsatzbereiche z. B. dem Modellbau, Innenausbau, Möbelbau, der Baustelle, Spielzeugherstellung, Bastelarbeiten u.v.m.

Unser Ziel ist es, Ihnen Ihre Arbeit durch unsere Produkte zu erleichtern, damit Sie noch länger Freude an den Ergebnissen haben.

Durch unser Fachhändler-Vertriebsnetz haben Sie Ihren Partner vor Ort, der optimale Beratung, Betreuung und "After-Sale-Service" garantiert. Selbstverständlich steht Ihnen auch unser Beratungs- und Serviceteam jederzeit mit Rat und Tat zur Verfügung.

Ein Preisvergleich unter wirklich gleichwertigen und vergleichbaren Produkten gibt Ihnen die Gewissheit, dass Sie mit HOLZSTAR ein Produkt erwerben, das in Bedienkomfort, Ausstattung, Qualität, Technik und Preis/Leistung jedem Vergleich standhält und die richtige Kaufentscheidung für Sie ist.

www.holzstar-maschinen.de

Kilian Stürmer
Geschäftsleitung



Alle in diesem Katalog aufgeführten Geräte erfüllen die in der europäischen Union gültigen gesetzlichen Vorschriften, Normen und Richtlinien.



Nass-Trockenschleifer	Seite
NTS 251	4 - 7

Materialständer	
UWT 3200	8 - 9

Bandsägen	
HBS 251	10 - 11
HBS 312-2	10 - 11
HBS 351-2	10 - 11

HBS 473	12
---------------	----

MS 2 R	13
MS 1 R	13
MS 1 K	13

Dekupiersägen	
DKS 501-1	14 - 15
DKS 501-2	14 - 15
DKS 501 Vario	14 - 15

Tischkreissägen	
TKS 315 Pro	16 - 17



Band- und Tellerschleifer	
BTS 150	18 - 19
BTS 250	18 - 19

Abriehobelmaschinen	Seite
AH 150	20

Dickenhobelmaschinen	
DH 250	21

Abriech-Dickenhobelmaschinen	
ADH 260	22 - 23

Hobelbänke	
HB 1600	24 - 25
HB 2005	24 - 25

Zubehör Hobelbänke	24 - 25
--------------------------	---------

Werkstatteinrichtung	
Werkzeugkiste	26
Werkzeugschrank	26
Rollschrank	26
Klappwerkbank	26

Drehselbänke	
DB 450	27

DB 900	28 - 29
DB 1100	28 - 29

Absauganlagen	
SAA 1001	30
SAA 2003	30
SAA 3003	30

Zubehör Absauganlagen	30
-----------------------------	----



Nass-Trocken-Schleifer

HOLZSTAR NTS 251 - Universell einsetzbare Nass-Trocken-Schleifmaschine zum Schleifen von Metall, Glas, Stein und anderen Materialien.

Argumente, die überzeugen:

- ideal für Zuhause, Heim- und Handwerker
- für Nass- und Trockenschliff
- viele Haltevorrichtungen für verschiedene Werkzeuge erhältlich
- auf dem höhenverstellbarem Haltebügel können auch Haltevorrichtungen anderer Hersteller verwendet werden
- speziell entwickelte, wasserbeständige Schleifscheibe für eine lange Standzeit
- durch die geringe Drehzahl von nur 90 1/min in Verbindung mit dem Wasser entsteht während des Schleifvorgangs keine Hitze, wodurch die Härte der Werkzeuge nicht beeinflusst wird
- abschließbarer Ein-Aus-Schalter mit Not-Aus
- inkl. Lederabziehscheibe, Universalhalter und Winkeleinstelllehre
- leicht transportierbar
- Gebrauchsmuster geschützt



Abb. zeigt serienmäßigen Lieferumfang



Abb. NTS 251 mit optionalem Drehteller

Modell	NTS 251
Artikel-Nr.	590 2251
€ zzgl. MwSt.	249,00

Technische Daten	
Schleifstein - Abmessungen	max. Ø 250 x 50 mm
Abziehscheibe - Abmessungen	max. Ø 220 x 30 mm
Drehzahl	90 1/min
Abmessungen	340 x 280 x 460 mm
Motorleistung 50 Hz / 230 V	200 w
Netto-Gewicht	16 kg



Anwendungsbeispiel:
Schleifen von Hobeisen 90°

Anwendungsbeispiel:
Schleifen von Drechseisen 90°

Zubehör	Artikel-Nr.	€ zzgl. MwSt
■ Drehteller	591 0255	49,00
■ Schleifstein Ø 245 x 50 mm	591 0251	79,00
■ Lederabziehscheibe Ø 220 x 30 mm	591 0252	29,00

Neu

Der optionale Drehteller:

Der optionale Drehteller ermöglicht das Schleifen und Abziehen der Schneiden von nur einer Seite aus. Der Schleifer kann nach dem Lösen der Arretierung einfach gedreht werden.



Argumente, die überzeugen...

Neu



Praktische, integrierte Schublade zum Aufbewahren von Zubehör und Haltern.

Neu



Der Haltebügel kann je nach Belieben zum Schleifen mit oder gegen die Schneide positioniert werden. Der extrabreite Haltebügel ermöglicht das Arbeiten an beiden Scheiben gleichzeitig.

Der integrierte Wasserbehälter:



Der Wasserbehälter ist zum Befüllen leicht abnehmbar. Schnell und einfach ohne Werkzeug.

Winkeleinstellehre
Gebrauchsmuster geschützt



Die 3 Schritte zur perfekten Winkeleinstellung:



Schritt 1:
Überprüfung und Bestimmung des Schneidwinkels.



Schritt 2:
Einstellen des ausgemessenen Schneidwinkels.



Schritt 3:
Einstellen der passenden Bügelhöhe zum Schneidwinkel.



Serienmäßig mit abschließbarem Not-Ausschalter

Neu



Der Haltebügel kann über eine Feineinstellschraube einfach und präzise in der Höhe verstellt werden.

Zubehör NTS 251



Schleifen von Drehseisen 45°
(Vorrichtung Art.-Nr. 380 0015)



Neu
Schleifen im Winkel von 0-30°
(Art.-Nr. 380 0038)



Schleifen von Abstechstäbe
(Vorrichtung Art.-Nr. 380 0018)



Schleifen von Hohlseisen
(Art.-Nr. 380 0021)



Neu
Schleifen von Rundklingen
(Art.-Nr. 380 0032)



Gleitschiene Haltevorrichtungen
(Art.-Nr. 380 0026)



Schleifvorrichtung 45°
(Art.-Nr. 380 0015)



Neu
Multi-Schleifvorrichtung, einstellbar
0-30° (Art.-Nr. 380 0038)



Schleifvorrichtung für Äxte/Abstechstäbe etc.
(Art.-Nr. 380 0018)

Zubehör	Artikel-Nr.	€ zzgl. MwSt.
Vorrichtung Werkzeugschliff 45°	380 0015	16,00
Vorrichtung Axt / Abstechstäbe etc.	380 0018	23,50
Vorrichtungs-Set für Hohlseisen	380 0021	45,00
Vorrichtung Maschinenhobelmesser	380 0024	45,00
Vorrichtung für Messer	380 0027	28,50
Vorrichtung für Rundklingen	380 0032	12,90
Multi-Schleifvorrichtung, 0-30°	380 0038	21,50
Gleitschiene für Schleifvorrichtungen	380 0026	28,50
Abriecht-Diamant mit Haltevorrichtung	380 0029	52,00
Abriecht-Schleifstein Grob/Fein	380 0030	19,00





Schleifen von Beilen und Äxten
(Vorrichtung Art.-Nr. 380 0018)



Schleifen von Hobelmesser
(Vorrichtung Art.-Nr. 380 0024)



Schleifaggregat für Messer
(Art.-Nr. 380 0027)



Abrichten des Schleifsteins
(Art.-Nr. 380 0029)



Präparieren (Grob/Fein) des
Schleifsteins (Art.-Nr. 380 0030)



Gleitschiene für Grundhalter
(Art.-Nr. 380 0026)



Schleifvorrichtung für Hobelmesser
(Art.-Nr. 380 0024)



Schleifvorrichtung für Messer
(Art.-Nr. 380 0027)



Vorrichtung-Set für Hohleisen
(Art.-Nr. 380 0021)



Neu

Schleifvorrichtung für Rundklingen
(Art.-Nr. 380 0032)



Abricht-Schleifstein
(Art.-Nr. 380 0030)



Abricht-Diamant und Halter
(Art.-Nr. 380 0029)

Materialständer

HOLZSTAR Rollenbahn UWT 3200 - Universal-Werktisch und Rollenbahn mit Schnellklemmsystem.

Argumente, die überzeugen:

- universell einsetzbar für Kappsägen, Bandschleifer, Trennsägen etc.
- konzipiert zum Führen längerer Werkstücke
- minimale Einrichtungszeit
- platzsparend durch einklappbare FüÙe
- Klemmleisten mit Schnellfixierung
- höhenverstellbare Rollenauflagen
- beidseitig stufenlos ausziehbare Auflagearme bis max. 3200 mm
- ohne Werkzeug montier- und verstellbar
- stabile Alu-Stahl-Konstruktion
- hoch belastbar bis zu 225 kg



Abb. zeigt Standard-Lieferumfang



Ideal zum Ablängen langer Werkstücke. Das Umrüsten erfolgt schnell und einfach über Schnellklemmung.

Modell	UWT 3200	MS 1 K	MS 1 R	MS 2 R
Artikel-Nr.	590 0020	590 0004	590 0003	590 0002
€ zzgl. MwSt.	169,00	39,95	36,95	22,95
Technische Daten				
min./max. Höhe Auflage	850 / 1000 mm	700 / 1150 mm	700 / 1150 mm	650 / 1150 mm
max. Breite	3200 mm	390 mm	390 mm	285 mm
Abmessungen in mm	1600 x 600 x 850	135 x 500 x 810	135 x 500 x 810	125 x 130 x 600 mm
Gewicht	30 kg	10 kg	10 kg	5 kg

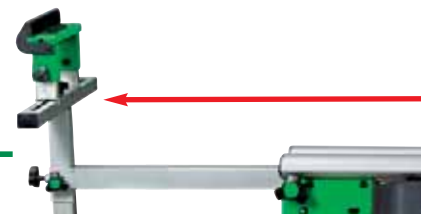

Zubehör



Arbeitsleuchte auf Klemmschiene
Art.-Nr. 590 0023, € 19,90 zzgl. MwSt.



Zusätzliches Klemmschienen-Set (2 Stk.)
Art.-Nr. 590 0022, € 17,90 zzgl. MwSt.



Zusätzliches Rollbock-Set (2 Stk.)
Art.-Nr. 590 0025, € 15,90 zzgl. MwSt.



Schraubstock mit Schnellklemmung
Art.-Nr. 590 0024, € 29,90 zzgl. MwSt.

Stützfuß für seitlichen Auszug mit Klemmschraube
Art.-Nr. 590 0026, € 19,90 zzgl. MwSt.



max. 3200 mm

Schnellklemmung

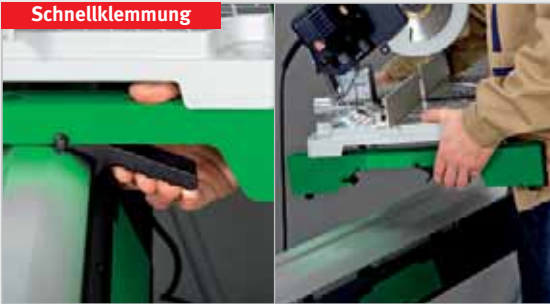

Die Halteschienen können einfach und bequem über ein Schnellklemm-System positioniert, verschoben oder abgenommen werden.



Die Rollenböcke sind serienmäßig je mit einem klappbaren Endanschlag ausgestattet. Ideal zum bequemen Ablängen.



Die Rollenböcke sind höhen- und querverstellbar. Ausziehbar bis 500 mm.

Universell einsetzbar

Der UWT ist universell einsetzbar als Materialständer, Haltebock oder auch als Werkbank. Eine Arbeitsplatte aus Multiplex kann einfach und schnell auf den Klemmschienen befestigt werden.



Optional erhältlich:
Arbeitsplatte 140 x 80 cm
Multiplex/Buche 19 mm
Art.-Nr. 590 0019;
€ 299,- zzgl. MwSt.



Ideal als Auflage beim Ablängen langer Werkstücke. (Bild zeigt eine Metall-Bügelsäge)

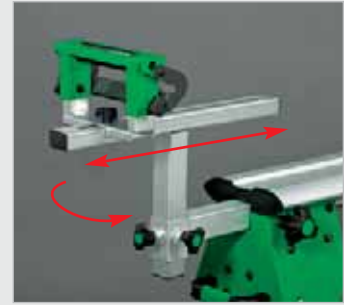

Der Rollenbock-Haltebügel kann auch gedreht verwendet werden.



Anwendungsbeispiel als Zuführhilfe beim Dickenhobeln.



Drei integrierte 230 V Steckdosen auf der Bedienseite.

Optional



Schraubstock mit Schnellklemmung zum Fixieren von Werkstücken. Art.-Nr. 590 0024, € 29,90 zzgl. MwSt.

Optional



Einsatz Klemmschienen als zusätzliche Rollenböcke. Weitere Klemmschienen und Rollenböcke sind als Zubehör erhältlich.



Ein integriertes Aufbewahrungsfach für Schlüssel, Schrauben etc.

Platzsparend zusammenklappbar für den Transport oder zur Lagerung.

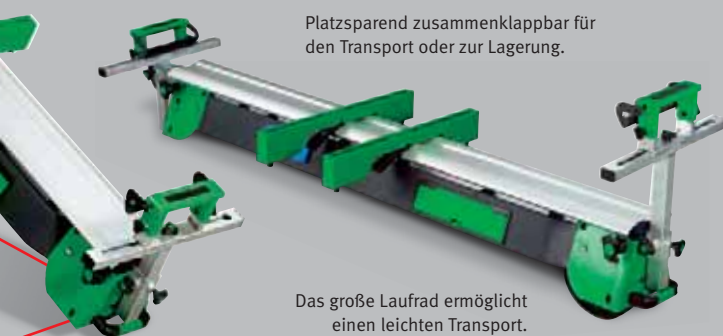

Das große Laufrad ermöglicht einen leichten Transport.



MS 1 K
mit Kugelaufgabe für z. B. Platten. Ermöglicht auch seitliche Bewegungen.

MS 1 R
mit Rollenaufgabe. Universell einsetzbar.

MS 2 R
mit Rollenaufgabe. Kleine Ausführung.

Bandsägen

HOLZSTAR Bandsägen HBS 251, HBS 312-2, HBS 351-2

Kompakt-Bandsägen in Profi-Ausführung für den anspruchsvollen Modellbauer und Heimwerker.

Argumente, die überzeugen:

- Verwindungssteife Schweißkonstruktion
- Sichere und verlauffreie Sägeschnitte in Holz, Kunststoff und NE-Metall
- Aluminium-Längsanschlag mit Exzenter-Schnellspannung und Skala
- Präziser Sägetisch aus Grauguß mit geschliffener Oberfläche, neigbar von 0-45° mit Skala
- präzise 3-Rollen-Sägebandführung, serienmäßig oben und unten
- präzisionsgelagerte Schwungräder aus Aluminium-Druckguß mit Spezialbelägen für eine höhere Lebensdauer des Sägebandes
- leistungsstarker Motor
- über einen Sicherheitsschalter wird beim Öffnen der Tür die Maschine abgestellt und zudem ein ungewolltes Anlaufen verhindert.



HBS 251 in Standardausführung mit opt. Winkelanschlag



HBS 351-2 in Standardausführung mit opt. Winkelanschlag



HBS 312-2 mit opt. Winkelanschlag und Unterbau



Winkelanschlag HBS 251

Winkelanschlag HBS 312-2 / HBS 351-2

Modell	HBS 251	HBS 312-2	HBS 351-2
Artikel-Nr.	590 0251	590 0331	590 0351
€ zzgl. MwSt.	219,00	399,00	469,00
Technische Daten			
max. Schnittbreite	245 mm	305 mm	345 mm
max. Schnitthöhe	120 mm	180 mm	200 mm
Schnittgeschwindigkeit	11,6 m/sek.	6,2/13,3 m/sek.	7,3/15 m/sek.
Sägeblattlänge	1790 mm	2240 mm	2490 mm
Tischgröße	290 x 290 mm	480 x 400 mm	548 x 400 mm
Motorleistung 50 Hz	350 W / 230 V	750 W / 230 V	1000 W / 230 V
Abmessung	420 x 330 x 880 mm	465 x 360 x 1060 mm	520 x 380 x 1155 mm
Netto-Gewicht	32 kg	65 kg	70 kg

Zubehör	Artikel-Nr.	€ zzgl. MwSt.
Winkelanschlag für HBS 251	591 0810	19,90
Winkelanschlag für HBS 312-2 / HBS 351-2	591 0814	24,90
Unterbau für HBS 251	591 0813	29,90
Unterbau für HBS 312-2	591 0811	39,90
Unterbau für HBS 351-2	591 0812	39,90



HBS 312-2 Innenansicht und Rückansicht mit geschwenktem Säge Tisch.

Standard-Ausführung:

- inkl. Sägeband
- Aluminium-Parallelanschlag



Sägebänder für HBS 251	Qualität	Artikel-Nr.	€ zzgl. MwSt.
6,0 x 0,36 x 1790 mm / 6 ZpZ* für Holz - Kurvenschnitte	Schwedenstahl	516 2506	14,90
12,0 x 0,36 x 1790 mm / 6 ZpZ* für Holz - gerade Schnitte	Schwedenstahl	516 2512	14,90
3,0 x 0,65 x 1790 mm / 14 ZpZ* für Kunststoff, NE-Metalle	LG	516 3203	13,90
6,0 x 0,65 x 1790 mm / 14 ZpZ* für Kunststoff, NE-Metalle	LG	516 3206	13,90
Sägebänder für HBS 312-2			
6,0 x 0,5 x 2240 mm / 4 ZpZ* für Holz - Kurvenschnitte	Schwedenstahl	516 3106	17,90
12,0 x 0,5 x 2240 mm / 5 ZpZ* für Holz - gerade Schnitte	Schwedenstahl	516 3112	17,90
15,0 x 0,5 x 2240 mm / 5 ZpZ* für Holz - gerade Schnitte	Schwedenstahl	516 3115	17,90
3,0 x 0,65 x 2240 mm / 14 ZpZ* für Kunststoff, NE-Metalle	LG	516 3213	16,90
6,0 x 0,65 x 2240 mm / 14 ZpZ* für Kunststoff, NE-Metalle	LG	516 3216	16,90
Sägebänder für HBS 351-2			
6,0 x 0,5 x 2490 mm / 4 ZpZ* für Holz - Kurvenschnitte	Schwedenstahl	516 3706	18,90
12,0 x 0,5 x 2490 mm / 5 ZpZ* für Holz - gerade Schnitte	Schwedenstahl	516 3712	18,90
15,0 x 0,5 x 2490 mm / 5 ZpZ* für Holz - gerade Schnitte	Schwedenstahl	516 3715	18,90
3,0 x 0,65 x 2490 mm / 14 ZpZ* für Kunststoff, NE-Metalle	LG	516 3223	17,90
6,0 x 0,65 x 2490 mm / 14 ZpZ* für Kunststoff, NE-Metalle	LG	516 3226	17,90

*Zähne pro Zoll

Argumente, die überzeugen...



Eine 3-Rollen-Sägebandführung oben und unten ist reibungsarm, präzise und leicht einstellbar.



Der Aluminium-Parallelanschlag mit Exzenter-Schnellklemmung ist leicht und präzise verschiebbar. Der eingestellte Wert ist bequem über eine integrierte Lupe in Verbindung mit der Millimeterskala ablesbar



Die 2-stufige Geschwindigkeitsverstellung erfolgt bei der HBS 312-2 und HBS 351-2 manuell durch einfaches Umlegen des Riemens. Spänebürsten sorgen für freie Laufflächen der Antriebsräder.



Der Grauguß-Sägetisch ist auf einer Wippaufnahme angebracht. Die Tischneigung kann stufenlos von 0-45° eingestellt werden. Eine Skala zeigt den eingestellten Neigungsgrad.

HOLZSTAR Bandsäge HBS 473

Große Bandsäge in Profi-Ausführung für den Heim- und Handwerker.

Argumente, die überzeugen:

- Verwindungssteifes Gehäuse aus Stahlblech
- sichere und verlaufsfreie Sägeschnitte in Holz, Kunststoffen und NE-Metallen
- einfaches und schnelles Entspannen des Sägebandes über einen Exzenter-Schnellspannhebel, ohne die Grundeinstellung der Spannung dabei verändern zu müssen
- serienmäßig mit zwei Schnittgeschwindigkeiten
- Gußtisch, schwenkbar bis 45°
- serienmäßiger Alu-Längsanschlag
- beim Öffnen der Tür wird die Maschine über einen Sicherheitsschalter abgestellt, der zudem ein ungewolltes Anlaufen sicher verhindert



Argumente, die überzeugen...



Aluminum-Parallelanschlag mit Exzenter Schnellklemmung, leicht und präzise verschiebbar. Leicht ablesbare Millimeterskala über integrierte Lupe



Präzisions-3-Rollen-Bandsägeblattführung serienmäßig oben und unten. Reibungsarm, präzise und einfach einstellbar.



Integrierte Anzeige der Sägebandspannung für verschiedene Bandsägeblattbreiten. Von außen ablesbar durch ein in der Tür integriertes Sichtfenster.

Modell	HBS 473
Artikel-Nr.	590 0473
€ zzgl. MwSt.	1.149,00

Technische Daten	
max. Schnittbreite	465 mm
max. Schnitthöhe	285 mm
Schnittgeschwindigkeit	460 / 980 m/min.
Sägeblattlänge	3455 mm
Präzisionsführung	oben/unten
Tischgröße	535 x 485 mm
Sägetischneigung	-10° - +45°
Motorleistung 50 Hz	1,5 kW / 400 V
Abmessung	2000 x 800 x 490 mm
Netto-Gewicht	146 kg

Zubehör	Qualität	Artikel-Nr.	€ zzgl. MwSt.
Winkelanschlag HBS 473		591 0814	24,90
Sägebänder HBS 473 für Holz			
6,0 x 0,5 x 3455 mm / 4 ZpZ* Kurvenschnitte	SWS*	516 3806	27,90
10,0 x 0,5 x 3455 mm / 5 ZpZ* gerade Schnitte	SWS*	516 3810	27,90
15,0 x 0,5 x 3455 mm / 5 ZpZ* gerade Schnitte	SWS*	516 3815	27,90
20,0 x 0,5 x 3455 mm / 6 ZpZ* gerade Schnitte	SWS*	516 3820	32,90
25,0 x 0,5 x 3455 mm / 6 ZpZ* gerade Schnitte	SWS*	516 3825	37,90
Sägebänder HBS 473 für Kunststoff, NE-Metalle			
3,0 x 0,65 x 3455 mm / 14 ZpZ*	LG	516 3233	19,90
6,0 x 0,65 x 3455 mm / 14 ZpZ*	LG	516 3236	19,90

*Zähne pro Zoll; Schwedenstahl



HOLZSTAR Materialständer MS 1 R, MS 2 R und MS 2 K

Stabile Helfer in der Werkstatt. Platzsparend zusammenklappbar.

Argumente, die überzeugen:

- universell einsetzbar für Bandsägen, Kreissägen, Holzbearbeitungsmaschinen
- optimal zur Auflage von langen, sperrigen oder schweren Werkstücken zur Zu- oder Abfuhr
- klappbare Ausführung, dadurch besonders platzsparend und leicht zu transportieren
- stufenlos höhenverstellbar
- stabile verzinkte Stahlrollen

Universell
 einsetzbar
 zusammenklappbar
 platzsparend



MS 1 K
 mit Kugelauflage für z. B. Platten. Ermöglicht auch seitliche Bewegungen.



MS 1 R
 mit Rollenauflage.
 Universell einsetzbar.



MS 2 R
 mit Rollenauflage.
 Kleine Ausführung.



Modell	MS 1 K	MS 1 R	MS 2 R
Artikel-Nr.	590 0004	590 0003	590 0002
€ zzgl. MwSt.	39,95	36,95	22,95
Technische Daten			
Breite Auflage	390 mm	390 mm	285 mm
min./max. Höhe	700 / 1150 mm	700 / 1150 mm	650 / 1150 mm
Abmessungen	135 x 500 x 810 mm	135 x 500 x 810 mm	125 x 130 x 600 mm
Netto-Gewicht	10 kg	10 kg	5 kg

Dekupiersägen

HOLZSTAR Dekupiersäge DKS 501-1, DKS 501-2 und DKS 501 Vario - Ideal für alle Bastel-, Modellbau- und andere Feinsägearbeiten. Vario-Ausführung mit stufenloser Hubzahlregulierung.

Argumente, die überzeugen:

- universell einsetzbar für Formenbau, Feinmechanik, Modellbau, Spielzeugherstellung, Designer, Architekten, Schulen, Lehrwerkstätten, Hand- und Heimwerker
- zum Bearbeiten von Weichholz (< 50 mm), Kunststoff (< 30 mm) oder NE-Metallen (< 10 mm) oder ähnlichen Werkstoffen
- die große Ausladung von 406 mm ermöglicht auch die Bearbeitung großer Werkstücke
- die robuste Gußkonstruktion garantiert einen ruhigen, vibrationsarmen Lauf
- die integrierte einstellbare Staubblasvorrichtung entfernt die Staubpartikel von der Schnittlinie beim Sägen
- Sägeblatt-Schnellspannsystem erlaubt das schnelle Wechseln der Sägeblätter
- der transparente Sägeblattschutz für optimale Sicherheit ist individuell einstellbar
- neigbarer Gußtisch von -45° bis $+15^\circ$ mit Winkelskala für Gehrungsschnitte
- integrierter Absaugstutzen
- Vario Ausführung mit stufenlos einstellbarer Hubzahl von 400-1600 1/min.
- Kompakte Baugröße, dadurch verwendbar auf jeder Werkbank oder Arbeitsfläche



DKS 501 Vario



DKS 501 Vario



Modell	DKS 501-1	DKS 501-2	DKS 501 Vario
Artikel-Nr.	590 0501	590 0502	590 0500
€ zzgl. MwSt.	99,00	119,00	149,00

Technische Daten			
maximale Schnitttiefe	50 mm	50 mm	50 mm
Ausladung	406 mm	406 mm	406 mm
Sägeblattlänge	133 mm	133 mm	133 mm
Hubzahl	1440 /min	920/1440 /min	400-1600 /min
Tischgröße	380 x 250 mm	380 x 250 mm	380 x 250 mm
Motorleistung	125 W / 230 V	125 W / 230 V	125 W / 230 V
Abmessung mm	600 x 300 x 310	600 x 300 x 310	600 x 300 x 310
Absaugstutzen- Ø	mm	mm	mm
Netto-Gewicht	13 kg	13 kg	13 kg



Ideal für Arbeiten im Millimeterbereich. Durch das Sägeblatt-Schnellspannsystem ist der Wechsel von Außen- zu Innenschnitten in Sekunden möglich. Die serienmäßige Staublaseinrichtung mit flexiblem Schlauch sorgt für freie Sicht auf die Schnittlinie.

Dekupiersägen in verschiedenen Ausführungen mit Ein-, Zweigang-Antrieb und stufenloser Hubzahlregulierung

Die Sägeblattführung ist ebenfalls höhenverstellbar und dadurch individuell auf das jeweilige Werkstück anpassbar. Dadurch wird eine maximale Anwendersicherheit gewährleistet.

Der transparente Sägeblattschutz ist höhenverstellbar und sorgt für optimalen Schutz sowie freie Sicht. Das Sägeblatt ist komplett geschützt. Die Sägeblattführung ist ebenfalls höhenverstellbar.



Vario Ausführung mit stufenloser Hubzahlregulierung über Drehknopf an der Maschinenfront. Mit integriertem Absaugstutzen für den Anschluß an eine externe Absaugeinrichtung

Mit integriertem Absaugstutzen für den Anschluß an eine externe Absaugeinrichtung

Argumente, die überzeugen...

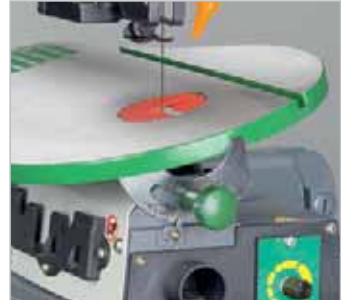

Der große geschliffene Gußtisch ist von -45° bis +15° neigbar. Die eingestellte Neigung kann an einer Skala abgelesen werden.



Über den Schnellspannhebel kann das Sägeblatt in Sekunden gewechselt werden, ohne die Grundeinstellung der Sägeblattspannung verändern zu müssen.



Frei schwingende Sägeblattaufnahme für Standard-Sägeblätter mit Querstift.



Die Dekupiersäge DKS 501 ist in verschiedenen Ausführungen erhältlich. Die Abbildung zeigt hier den Schalter der DKS 501-2 mit zwei Hubgeschwindigkeiten.



Sägeblätter	Z/cm	VE	Artikel-Nr.	€ zzgl. MwSt.
1) für Holz, Kunststoff, Gips 3,0 x 0,25 mm	10	6 Stck.	591 1628	6,90/Pack
2) für Holz 6,0 x 0,40 mm	6	6 Stck.	591 1660	6,90/Pack
3) für Metall 6,0 x 0,40 mm	12	6 Stck.	591 1661	6,90/Pack



Lieferumfang:
1 Sägeblatt 3,0 x 0,25 mm
(10Z) für Holz, Kunststoff
und Gips

Tischkreissägen

HOLZSTAR Tischkreissäge TKS 315 Pro

Universell einsetzbar für Innenausbau, Möbelbau oder als Baukreissäge.

Argumente, die überzeugen:

- großdimensionierter Stahlmaschinentisch, serienmäßig verzinkt gegen Korrosion
- serienmäßig mit kugelgelagertem Schiebescchlitten und Gehrungsanschlag (verstellbar von -45° bis $+45^\circ$)
- die serienmäßige Tischverlängerung kann auch als Tischverbreiterung rechts montiert werden
- Sägeblattschwenkung von $0-45^\circ$, präzise, gradgenau und bequem verstellbar über Handrad und Skala
- die Sägeblatthöhenverstellung erfolgt ebenfalls über ein Handrad von der Bedienerfront aus
- großer Aluminium-Parallelanschlag mit Exzenter-Schnellspannung
- leistungsstarker Industriemotor mit Bremse, für den Dauerbetrieb geeignet
- dank dem leistungsstarken Motor kann auch Hartholz spielend bearbeitet werden
- inkl. Sägeblatthaube mit integriertem Absaugungsanschluß
- großer zentraler Absauganschluß $\varnothing 100$ mm
- inkl. HM-Sägeblatt $\varnothing 315$ mm / 36 Z
- leicht verfahrbar durch serienmäßiges Fahrwerk und klappbare Transportgriffe
- abschließbare Schalter-Stecker-Kombi



TKS 315 Pro (400 V)
Abbildung mit serienmäßiger Tischverlängerung, Schiebescchlitten mit Gehrungsanschlag und zweitem Alu-Anschlag



Die klappbaren Füße und Schnellspannschrauben ermöglichen ein schnelles und werkzeugloses Zusammenklappen der Maschine für den Transport oder für die platzsparende Lagerung.

Modell	TKS 315 Pro
Artikel-Nr. (230 V)	590 3251
€ zzgl. MwSt.	449,00
Artikel-Nr. (400 V)	590 3253
€ zzgl. MwSt.	449,00
Technische Daten	
max. Sägeblatt- \varnothing	315 mm
max. Schnitthöhe $90^\circ/45^\circ$	90/50 mm
Sägeblattneigung	$0-45^\circ$
Tischabmessungen	800 x 550 mm
Tischhöhe	810 mm
Drehzahl	2800 min ⁻¹
Motorleistung 50 Hz	(230V) 2,2 kW / (400V) 2,8 kW
Abmessungen	2000 x 1360 x 1000 mm
Netto-Gewicht	44 kg



Das serienmäßige Fahrwerk in Verbindung mit den klappbaren Transportgriffen ermöglichen ein bequemes und schnelles Versetzen der Maschine.



Schiebeschlitten mit Gehrungsanschlag, einstellbar von -45° bis +45° mit Schnellklemmhebel



Der Parallelanschlag ermöglicht das Besäumen von Brettern, Auftrennschnitte, Fasen- und Winkelschnitte



TKS 315 Pro (400 V)
mit optionaler Tischverbreiterung



Zubehör	Artikel-Nr.	€ zzgl. MwSt.
Zuschneid-Wechsel-Kreissägeblatt 28 Zähne, Ø 315 mm	526 3128	39,00
Zusätzliche Tischverbreiterung rechts	591 3251	39,00
Alu-Profil für Gehrungsanschlag	591 0315	9,95

Lieferumfang:

- Schiebeschlitten
- Fahrwerk
- Tischverlängerung
- Parallelanschlag
- Sägeblattschutzhaube mit Schlauch

Argumente, die überzeugen...



Parallelanschlag mit Exzenter-Schnellspannung, präzise und leicht einstellbar mit Skala.



Das Sägeaggregat ist bequem über ein Handrad von 0-45° schwenkbar



Präzise und leichtgängige Höhen- und Schrägverstellung des Sägeaggregats durch einfach zu bedienende Handräder. Die stabile Aufhängung des Sägeaggregats, vorne und hinten ermöglicht präzise Schnitte.



Abschließbare Schalter-Stecker-Kombination mit Not-Ausschalter. TKS 315 Pro erhältlich in 230 Volt oder 400 Volt Ausführung.

Band- und Tellerschleifer

HOLZSTAR Band- und Tellerschleifer BTS 150 und BTS 250 - universell einsetzbar zum Entgraten, Flächen- und Konturschleifen. Ideal für den Modellbauer und Heimwerker.

Argumente, die überzeugen:

- für alle Materialien und Formen geeignet
- verwindungsfreies Maschinengehäuse aus einer Stahl-Graugußkonstruktion
- stufenlos schwenkbare Schleifbandaggregate von 0-90°, ist sowohl horizontal als auch vertikal verwendbar
- doppelt geführter, schwenkbarer Arbeitstisch stufenlos von 0-45°
- schneller und einfacher Schleifbandwechsel über Schnellspannvorrichtung ohne Zuhilfenahme von Werkzeug
- integrierter Absaugstutzen für den Anschluß einer externen Absaugeinheit
- inkl. Schleifband und Schleifscheibe



BTS 150
mit serienmäßigen
Gehrungsanschlag

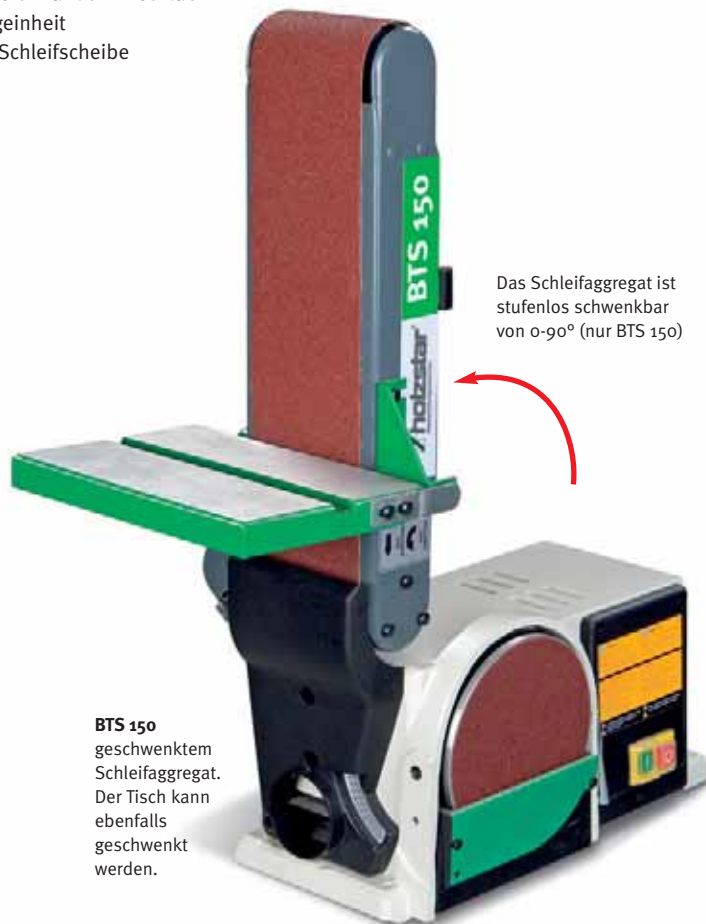

Das Schleifaggregat ist stufenlos schwenkbar von 0-90° (nur BTS 150)

BTS 150
geschwenktem
Schleifaggregat.
Der Tisch kann
ebenfalls
geschwenkt
werden.



Modell	BTS 150	BTS 250
Artikel-Nr.	590 4150	590 4250
€ zzgl. MwSt.	129,00	349,00
Technische Daten		
Schleifbandgröße	915 x 100 mm	1220 x 150 mm
Tellergröße	150 mm	250 mm
Tischgröße	150 x 230 mm	360 x 200 mm
Drehzahl	2.850 U/min.	1.440 U/min.
Abmessungen	560 x 270 x 300 mm	720 x 410 x 440 mm
Motorleistung 50 Hz	250 W / 230 V	800 W / 230 V
Netto-Gewicht	17 kg	47 kg

Zum Schleifen von Längskanten, Stirnkanten, Rundungen, Gehrungen sowie für Planflächen im rechten Winkel. Zum Bearbeiten von Weichholz und Hartholz.



Große Schleifteller zum Schleifen von Rundungen und Radien.

Der serienmäßige Anschlag kann beim Schleifen mit geschwenktem Schleifaggregat als Schleiftisch verwendet werden.

Der Schleifbandwechsel erfolgt schnell und unproblematisch über ein Schnellspannsystem.

Der BTS 250 ist mit einem großem Aluminium-Arbeits-tisch ausgestattet. Die Arbeitstische sind jeweils beidseitig geführt für noch mehr Stabilität.

Der BTS 250 ist zusätzlich mit praktischen Tragegriffen ausgestattet.

Argumente, die überzeugen...



Der robuste Arbeitstisch ist von 0-45° schwenkbar. Die eingestellte Neigung kann anhand einer Skala abgelesen werden.



Die Schleiftische des BTS 150 und BTS 250 sind für mehr Stabilität jeweils beidseitig geführt.



Mit integriertem Absaugstutzen für den Anschluß an eine externe Absaugeinrichtung



BTS 250 mit abschließbarem Not-Ausschalter, um eine unerlaubte Benutzung zu verhindern.

BTS 250
mit optionalem Unterbau
(Art. Nr. 591 4250)



optionaler
Winkelschlag
BTS 250



Zubehör	Art.-Nr.	VPE	€ zzgl. MwSt
Unterbau für			
BTS 250	591 4250		47,50
Winkelschlag für			
BTS 250	591 0814		24,90
Schleifbänder BTS 250 (1.220 x 150 mm)			
- Korn 60	591 1206 (VE 10)		4,90 / Stk.
- Korn 80	591 1208 (VE 10)		4,90 / Stk.
- Korn 100	591 1210 (VE 10)		4,90 / Stk.
- Korn 120	591 1212 (VE 10)		4,90 / Stk.
- Korn 180	591 1218 (VE 10)		4,90 / Stk.
Schleifteller und Klettaufnahme BTS 250			
- Korn 60 Klett	591 2506 (VE 10)		1,10 / Stk.
- Korn 80 Klett	591 2508 (VE 10)		1,10 / Stk.
- Korn 100 Klett	591 2510 (VE 10)		1,10 / Stk.
- Korn 120 Klett	591 2512 (VE 10)		1,10 / Stk.
- Korn 150 Klett	591 2515 (VE 10)		1,10 / Stk.
- Klettaufnahme	591 2501		7,40

Zubehör	Art.-Nr.	VPE	€ zzgl. MwSt
Schleifbänder BTS 150 (915 x 100 mm)			
- Korn 60	591 1006 (VE 10)		2,90 / Stk.
- Korn 80	591 1008 (VE 10)		2,90 / Stk.
- Korn 100	591 1010 (VE 10)		2,90 / Stk.
- Korn 120	591 1012 (VE 10)		2,90 / Stk.
- Korn 150	591 1015 (VE 10)		2,90 / Stk.
Schleifteller und Klettaufnahme BTS 150			
- Korn 60 Klett	591 1506 (VE 10)		0,99 / Stk.
- Korn 80 Klett	591 1508 (VE 10)		0,99 / Stk.
- Korn 100 Klett	591 1510 (VE 10)		0,99 / Stk.
- Korn 120 Klett	591 1512 (VE 10)		0,99 / Stk.
- Korn 150 Klett	591 1515 (VE 10)		0,99 / Stk.
- Klettaufnahme	591 1001		2,99

HOLZSTAR Abrichthobel AH 150 - Kompakter Abrichthobel, universell einsetzbar in der Werkstatt oder auch auf der Baustelle.

Argumente, die überzeugen:

- ideal für den Heimwerker und Hobbyanwender
- zum Abrichten von Massivholz, Brettern, kleineren Bohlen und Leisten
- zur Herstellung von geraden Ebenen, rechtwinklig oder schräg zueinander
- überall leicht einsetzbar, z. B. zum Anfasen
- zum plangenaunen, winkligen Abrichten roher Werkstücke und Hölzer
- einfache und präzise Verstellung der Spanabnahme von bis zu 3 mm
- Messerwelle mit 2 HSS-Hobelmesser
- leicht verstellbarer Aluminium-Abrichtanschlag, neigbar von -45° bis +45°
- große Arbeitstische (700 x 155 mm) aus stark verrippten Aluminium-Druckguss
- verstellbare Hobelwellen-Schutzabdeckung
- leistungsstarker 230 Volt Motor
- integrierter Späne-Absaugstutzen
- abschließbarer Not-Ausschalter



Modell	AH 150
Artikel-Nr.	590 3150
€ zzgl. MwSt.	199,00

Technische Daten	
Arbeitstischabmessungen	156 x 700 mm
Hobelbreite	156 mm
max. Spanabnahme	3 mm
Aufgabetschlänge	330 mm
Hobelwellen-Ø	50 mm
Hobelmessernzahl	2
Drehzahl	9000 1/min
Neigung des Anschlags	-45° - +45°
Motorleistung 50 Hz	1280 W / 230 V
Maße	700 x 330 x 205 mm
Gewicht	18 kg

- Lieferumfang:**
- Abricht-Anschlag
 - Hobelwellen-Abdeckung
 - 2 Schiebeführungen
 - Hobelmesser-Einstellehre

Zubehör	Artikel-Nr.	€ zzgl. MwSt.
Ersatzhobelmesser	591 3150	19,50

Argumente, die überzeugen...



Der Aluminium-Abrichtanschlag ist beidseitig um 45° neigbar. Die eingestellte Neigung ist bequem anhand der Skala ablesbar.



Die Verstellung der Spanabnahme erfolgt über eine Stellschraube unter dem Abrichttisch. Die eingestellte Spanabnahmhöhe kann an der Skala abgelesen werden.



Die Justierung der Hobelmesser erfolgt mit der mitgelieferten Hobelmesser-Einstellehre.



Die Hobelwellen-Schutzabdeckung ist sowohl in der Höhe als auch in der Breite variabel einstellbar.

HOLZSTAR Dickenhobel DH 250

Kompakter, tragbarer Dickenhobel für den Heim- und Handwerker.

Argumente, die überzeugen:

- ideal zum plangenaunen Hobeln von Weichholz, Massivholz, Brettern, Bohlen und Leisten
- Tragbar, dadurch überall verwendbar
- geschliffener Arbeitstisch aus Stahl
- klappbare Tischverlängerungen mit Rollen, dadurch platzsparende Lagerung
- einfache und präzise Höhenverstellung des Hobelaggregats über Kurbel und Skala
- Messerwelle mit 2 HSS-Hobelmesser
- 4-fach gelagertes Hobelaggregat
- automatischer Werkstückvorschub (8 m/min.)
- je eine gummierte Ein- und Auszugswalze für einen schonenden Werkstückvorschub
- Spanabnahme von bis 2,5 mm einstellbar
- leistungsstarker 230 Volt Motor mit 1,5 kW
- integrierter Späne-Absaughaube
- bequemer Transport durch integrierte Griffmulden



Argumente, die überzeugen...



Über eine Handkurbel in Verbindung mit einer Millimeterskala an der Maschinenfront, kann das Hobelaggregat exakt auf die gewünschte Hobelhöhe eingestellt werden.



Mit integriertem Absaugstutzen für den Anschluß an eine externe Absaugeinrichtung.



Die Justierung der Hobelmesser erfolgt mit der mitgelieferten Hobelmesser-Einstelllehre.



Ein-/Ausschalter mit Staubkappe und Nullspannungsschutz.

Modell	DH 250
Artikel-Nr.	590 3250
€ zzgl. MwSt.	339,00
Technische Daten	
Min. Hobellänge	127 mm
Max. Hobelbreite	254 mm
Min./Max. Arbeitshöhe	7/153 mm
Max. Spanabnahme	2,5 mm
Vorschubgeschwindigkeit	8 m/min
Hobelwellen-Ø	50 mm
Hobelmessernzahl	2
Drehzahl	8000 1/min
Motorleistung 230 V/50 Hz	1,5 kW
Abmessung	580 x 558 x 463 mm
Gewicht	30 kg

Zubehör	Artikel-Nr.	€ zzgl. MwSt.
Ersatzhobelmesser	591 3250	29,50

Abricht-Dickenhobel Kombination

HOLZSTAR Abricht-Dickenhobel ADH 260

Mit 260 mm Hobelbreite und inklusive Unterbau.

Argumente, die überzeugen:

- platzsparend, ideal für den ambitionierten Heimwerker und Hobbyanwender
- zum Abrichten von Massivholz, Brettern, Bohlen und Leisten
- Dickenhobel zum plangenaue, winkelligen Hobeln glatter Oberflächen
- einfache und präzise Verstellung der Spanabnahme von bis zu 3,0 mm
- automatischer Werkstückvorschub (5 m/min.)
- verzahnte Stahleinzugswalze für gleichmäßigen und konstanten Holzeinzug
- Eine gummierte Auszugswalze schont beim Dickenhobeln die Oberfläche
- leicht verstellbarer Aluminium-Abrichtanschlag, neigbar von 90° bis +45°
- großdimensionierte Abrichtstische aus verripptem Aluminium-Druckguss
- Messerwelle mit 2 HSS-Hobelmesser
- großer Dickentisch aus Grauguß mit geschliffener Oberfläche, 4-fach gelagert
- abschließbarer Not-Ausschalter
- leistungsstarker 230 Volt Motor mit 2,0 kW
- integrierte, umsteckbare Späne-Absaughaube



ADH 260
Standardausführung
mit Fahrwerk

Modell	ADH 260
Artikel-Nr.	590 3260
€ zzgl. MwSt.	769,00
Technische Daten	
Abmessungen Abrichttische	1030 x 280 mm
Dickentischabmessungen	260 x 400 mm
max. Arbeitsbreite	260 mm
max. Spanabnahme	3 mm
Hobelwellen-Ø	63 mm
Hobelmessernzahl	2
Hobelwellendrehzahl	6.500 1/min
Vorschubgeschwindigkeit	5 m/min.
Drehzahl	2.800 1/min
Motorleistung 50 Hz	2,0 kW / 230 V
Gewicht	66 kg



Das serienmäßige Fahrwerk mit zwei Lenkrollen ermöglicht einen leichten Transport. Zum bewegen der Maschine wird einfach auf den Fahrwerksbügel getreten, wodurch die Rollen nach unten gebracht werden. Über einen Federbügel kehrt das Fahrwerk in die Ausgangsstellung zurück.

Die Tischhöhenverstellung erfolgt einfach und bequem über eine Handkurbel.

Die umsteckbare Absaughaube wird sowohl zum Abricht- als auch zum Dickenhobeln verwendet.



ADH 260
umgerüstet zum
Dickenhobeln



Zubehör-Empfehlung
HOLZSTAR Materialständer

Zubehör	Artikel-Nr.	€ zzgl. MwSt.
Ersatzhobelmesser VE 2 Stk.	591 3260	27,90

Argumente, die überzeugen...



Die durch Federn gelagerten Einzugsrollen verhindern Eindrücke auf dem Holz. Der Dicktisch wird auf vier Säulen geführt.



Automatischer, gleichmäßiger Vorschub mit Rückschlagsicherung. Die verzahnte Einzugsrolle gewährt einen konstanten Holzeinzug.

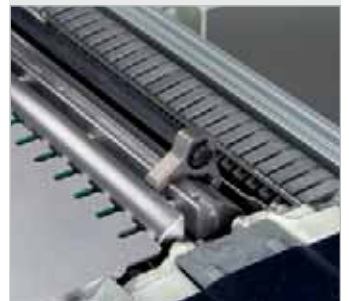

Die Justierung der Hobelmesser erfolgt mit der mitgelieferten Hobelmesser-Einstellehre.



Der Aluminium-Abrichtanschlag ist um 45° neigbar. Die eingestellte Neigung ist bequem anhand einer Skala ablesbar.

Original HOLZKRAFT® Handwerker-Hobelbänke HB 1600 / HB 2005

Profi-Ausführung

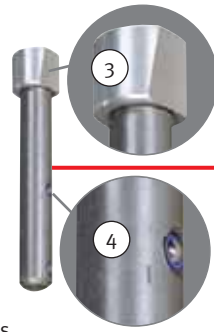

- Die serienmäßigen, drehbaren Rundbankhaken erleichtern das Einspannen von Werkstücken verschiedenster Art (Bild 1 + 2).
- Die Spannköpfe sind aus Aluminium gefertigt. Dies verhindert die Beschädigungen ihrer Werkzeuge bei einer versehentlichen Berührung.
- Die seitliche, schräge Spannfläche der runden Köpfe drückt das Werkstück beim Spannen gleichmäßig nach unten gegen die Arbeitsplatte (Bild 3).
- Über einstellbare Druckelemente (4) können die Rundbankhaken auf verschiedene Höhen positioniert werden.

- gedämpfte, massive Buchenholz-Arbeitsplatte, verzahnt verleimt für höchstmögliche Festigkeit der Holzverbindung

- serienmäßig mit sorgfältig verarbeiteter Werkzeuglade
- alle wichtigen Kanten sind gerundet
- die Oberfläche ist umweltfreundlich geölt

Profi-Ausführung



- weil Holz unterschiedlich arbeitet verhindert eine Schwundnut an dieser Stelle ein Wegdrücken der Bankhakenleiste (HB 2005)

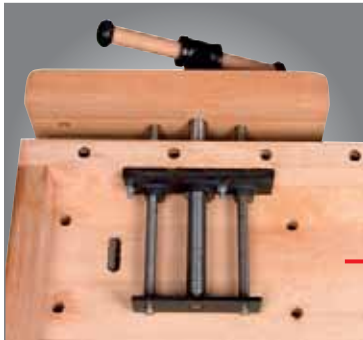

- französische Vorder- und Hinterzange bei HB 1600
- französische Vorderzange (und deutsche Hinterzange) bei HB 2005
- zwei Zylinderstäbe sind präzise und stabil in einem schweren Gußteil parallel geführt
- mit leichtgängiger, großdimensionierter Trapezgewindespindel



- HB 2005 in Serienausstattung
- Fußgestell durchgehend mit nachziehbaren Gewindestangen verschraubt
- Zargen auf 2 verschiedene Höhen montierbar zum Einbau der optionalen Unterbauschränke

Standard-Ausführung



- HB 1600 serienmäßig mit Standard-Ablageboden

Profi-Ausführung



- HB 2005 mit opt. montierter Kiplade

Modell	HB 1600
Artikel-Nr.	510 1160
€ zzgl. MwSt.	425,00

Modell	HB 2005
Artikel-Nr.	510 2005
€ zzgl. MwSt.	649,00

Technische Daten	
Länge	1600 mm
Breite	600 mm
Plattenstärke	30 mm
Arbeitshöhe	820 mm
Gewicht	80 kg
Lieferumfang	2 Bankhaken 1 Schublade

Technische Daten	
Länge	2000 mm
Breite	650 mm
Plattenstärke	110/50 mm
Arbeitshöhe	820 mm
Gewicht	125 kg
Lieferumfang	je 2 Bankhaken kurz & lang 1 Schublade



- Unterlegfüße-Set HB 2005 für 94 cm Arbeitshöhe; Art.-Nr. 510 2113; € 28,90 zzgl. MwSt. / Paar

Profi-Ausführung



■ zusätzliche Bankhakenlöcher bei der HB 2005 an der Vorderseite für noch mehr Einspannmöglichkeiten (Abb. mit opt. Bankknecht)

NEU



- deutsche Hinterzange (nur bei HB 2005)
- mit neuer, spielfrei **nachstellbarer** Führung aus Stahl auf U-Eisen-Profilen
- mit leichtgängiger Trapezgewindespindel



NEU !
 + verbesserte Ausführung
 + mit Rundbankhaken
 + alle wichtigen Kanten gerundet
 + Rundbankhakenlöcher an der Vorderseite
 + mehr optionales Zubehör
 + Oberfläche umweltfreundlich geölt

Profi-Zubehör



■ Option "Kipplade" serienmäßig mit Werkzeughaltern.

Zubehör	Artikel-Nr.	€ zzgl. MwSt.
■ Vorderzange HB 2005	052 5005	129,00
■ Hinterzange HB 2005	052 5006	145,00
■ Rundbankhakenset lang	052 5007	59,00
■ Rundbankhakenset kurz	052 5010	39,00
■ Zangenschlüssel HB 2005	052 5013	19,00
■ Vorder-/Hinterzange HB 1600	052 5012	75,00
■ Zangenschlüssel HB 1600	052 5011	19,00

■ **Bankknecht** Art.-Nr. 510 1190; € 39,00 zzgl. MwSt.

Optionales Zubehör



■ **Ablageboden** zum Einlegen zwischen dem Fußgestell an HB 2005
 Abmessungen: 1195 x 480 mm
 Art.-Nr. 510 2117; € 45,00 zzgl. MwSt.



■ **Schubkastenschrank** mit 3 Schubladen passend für HB 2005, abschließbar,
 Abmessungen: 740 x 450 x 480 mm
 Art.-Nr. 510 2111; € 189,00 zzgl. MwSt.



■ **Einbauschränk** 4 Schubladen, 2 Türen für HB 2005, abschließbar,
 Abmessungen: 1195 x 460 x 480 mm
 Art.-Nr. 510 2116; € 199,00 zzgl. MwSt.



■ **Kipplade** mit Werkzeughalterungen passend für HB 2005, abschließbar,
 Abmessungen: 1195 x 450 x 480 mm
 Art.-Nr. 510 2110; € 295,00 zzgl. MwSt.



■ **Bankknecht** zur Montage an HB 2005; Art.-Nr. 510 2112; € 29,00 zzgl. MwSt.

HOLZKRAFT Montage-Werkzeugkiste - aus robusten Multiplex-Platten für den täglichen Baustelleneinsatz.

- ideal auf der Baustelle als Montage-Werkzeugkiste; auch als Werkzeugschrank verwendbar
- platzsparende, übersichtliche Werkzeugaufbewahrung
- leicht transportierbar durch Transportrollen und ausziehbarem Griff
- auch geöffnet fahrbar, da beide Rollen an Korpus befestigt sind
- mit zwei herausnehmbaren Schubkästen
- abschließbar

NEU
Jetzt mit Rollen & praktischem Griff

Technische Daten

- Länge: 650
- Breite: 330
- Höhe: 400
- Material: Multiplex
- Gewicht: 13 kg

Werkzeugkiste

VK-Preis zzgl. MwSt.

229,-

Artikel-Nr. 510 1300



HOLZKRAFT Werkzeugschrank

- platzsparende, übersichtliche Werkzeugaufbewahrung
- stabile Ausführung, Korpus aus massiven Buchenholz
- Türen aus Buchen-Funierplatte
- mit zwei herausnehmbaren Schubkästen
- abschließbar

Werkzeugschrank

VK-Preis zzgl. MwSt.

229,-

Artikel-Nr. 510 1200

Technische Daten

- Länge: 700 mm
- Breite: 250 mm
- Höhe: 830 mm
- Material: Buchenholz



Abb. mit Musterbestückungs-Werkzeugsatz

HOLZKRAFT Rollschrank - universell einsetzbar.

- leicht fahrbar über großdimensionierte Laufräder und 2 Lenkrollen
- Arbeitsplatte aus massiver, gedämpfter Buche (Rotbuche), verzahnt verleimt
- 1 Schublade, mit Auszugsstopp
- abschließbar

NEU

Technische Daten Rollschrank

- Arbeitsplattentiefe: 690 mm
- Arbeitsplattenbreite: 800 mm
- Arbeitsplattenstärke: 40 mm
- Arbeitshöhe: 950 mm
- Schubladeninnenabmessung: 580 x 90 mm

Rollschrank

VK-Preis zzgl. MwSt.

429,-

Artikel-Nr. 510 2114



Klappwerkbank KWB 1000

- schneller und einfacher Auf- und Abbau durch Kniehebelschluß
- klappbar, dadurch geringer Platzbedarf
- stabiles und standfestes Stahlrohrgestell
- splitterfest durch umlaufenden Kantenschutz
- oberflächenbehandelt und lackiert

Technische Daten KWB 1000

- Arbeitsplattentiefe: 700 mm
- Arbeitsplattenbreite: 1000 mm
- Arbeitsplattenstärke: 30 mm
- Arbeitshöhe: 830 mm
- Gewicht: 36 kg

KWB 1000

VK-Preis zzgl. MwSt.

219,-

Artikel-Nr. 390 0030



HOLZSTAR Klein-Drehselbank DB 450

Kompakte Ausführung für den Hobbyanwender und Profi.

Argumente, die überzeugen:

- das verwindungssteife Graugußmaschinenbett sorgt für hohe Laufruhe und Präzision
- Reitstock und Spindelstock sind ebenfalls aus stabilem Grauguß
- inkl. leicht verstellbarer Drehstahlaufgabe
- optional mit Spitzenweite 1000 mm erhältlich
- Reitstock (Hub 50 mm) serienmäßig mit mitlaufender Körnerspitze
- Reitstockpinole mit Bohrung zur Bearbeitung langer Werkstücke
- Drehzahlverstellung, 4 Stufen über Keilriemen
- besonders leiser und ruhiger Lauf

Besonders leise !

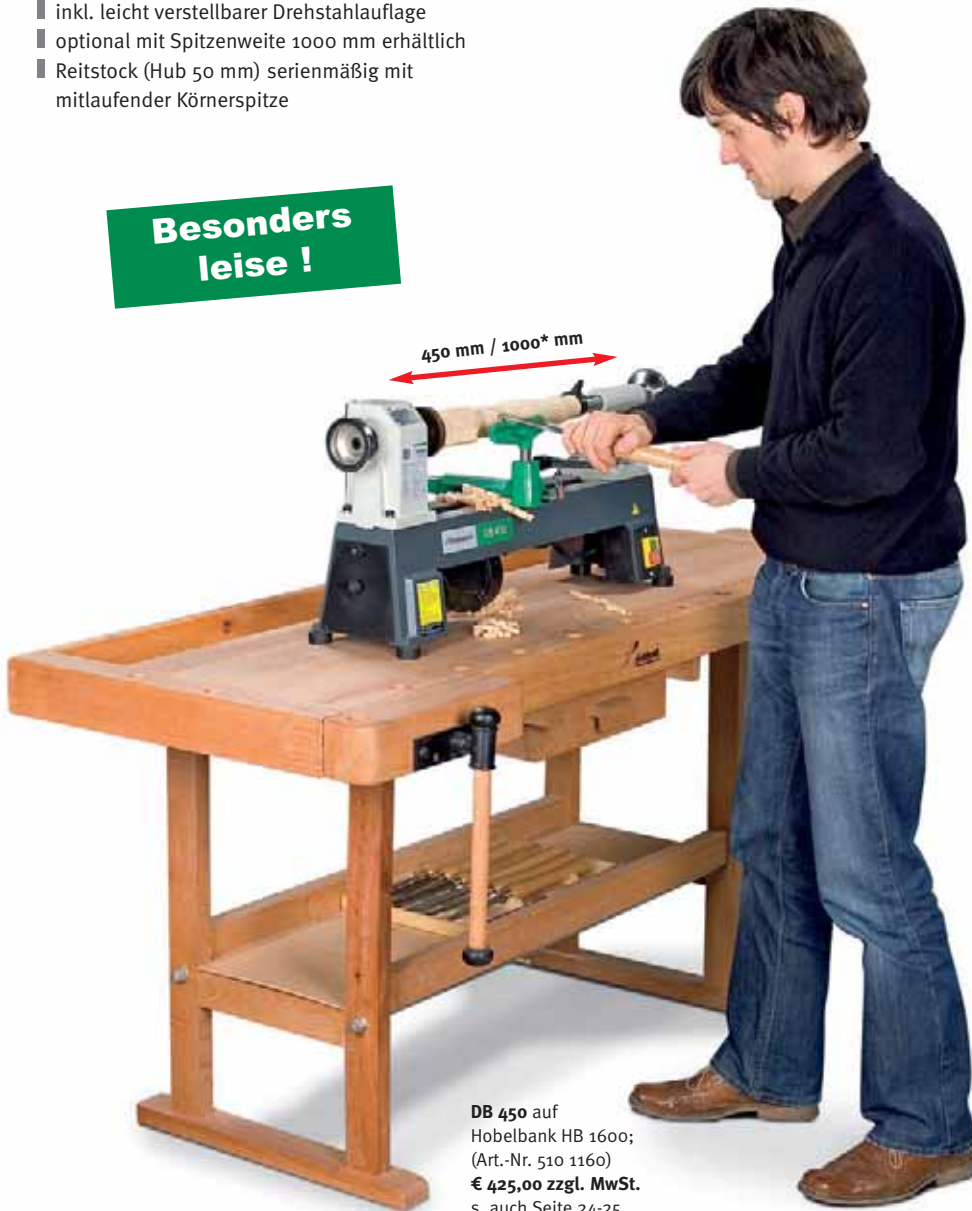

DB 450 auf
Hobelbank HB 1600;
(Art.-Nr. 510 1160)
€ 425,00 zzgl. MwSt.
s. auch Seite 24-25

Modell	DB 450
Artikel-Nr.	592 0450
€ zzgl. MwSt.	199,00

Technische Daten	
max. Dreh-Ø	254 mm
Betthöhe	127 mm
Spitzenweite	450 / 1000* mm
Spindelkopfgewinde	1" x 8 TPI
Drehzahlen	500-3150 1/min
Drehzahlstufen	4
Motorleistung 50 Hz	370 W / 230 V
Morsekonus	MK 2
Abmessung	820 x 300 x 430 mm
Gewicht	38 kg

* optional mit Bettverlängerung Zubehör Art.Nr. 592 0451

CE gemäß CE-Richtlinien gebaut

Argumente, die überzeugen...



Mit Sichtfenster auf die Keilriemenscheibe zur Kontrolle der gewählten Drehzahl. Leichtes Umlegen des Keilriemens über Spannhebel.



Der Reitstock aus Grauguß wird mittels Klemmhebel schnell und einfach fixiert. Die Verstellung der Pinole erfolgt über ein Handrad.



8-teiliges Drechseisen-Set
(Art.-Nr. 593 1011)
€ 69,00 zzgl. MwSt.



DB 450 in Standardausstattung



DB 450 mit opt. Bettverlängerung
(Art. Nr. 592 0451) auf Spitzenweite
1000 mm, € 59,00 zzgl MwSt.

Drehselbänke

HOLZSTAR Drehselbänke DB 900 und DB 1100

Drehselmaschinen mit variabler Drehzahlregulierung für den Hobbyanwender und Profi.

Argumente, die überzeugen:

- das verwindungssteife Graugußmaschinenbett sorgt für hohe Laufruhe und Präzision
- Reitstock und Spindelstock sind ebenfalls aus stabilem Grauguß
- breite, leicht verstellbare Drehstahlauflage
- Reitstock mit Schnellspannhebel und Handrad
- Reitstock (Hub 50 mm) serienmäßig mit mitlaufender Körnerspitze
- Reitstockpinole mit Bohrung zur Bearbeitung langer Werkstücke
- variable Drehzahlregulierung von 500 - 2000 1/min. mit digitaler Drehzahlanzeige
- der Spindelstock ist um 180° drehbar
- ideal zum Dreheln großer Durchmesser
- abschließbarer Not-Ausschalter



DB 900
Serienausstattung



DB 1100
Serienausstattung



optionale Kopiereinrichtung
für DB 900 und DB 1100

Modell	DB 900	DB 1100
Artikel-Nr.	592 0900	592 1100
€ zzgl. MwSt.	349,00	499,00

Technische Daten		
max. Dreh-Ø	306 mm	358 mm
Bethöhe	153 mm	179 mm
Spitzenweite	900 mm	1100 mm
Spindelkopfgewinde	1" x 8 TPI	1" x 8 TPI
Drehzahlen	500 - 2000 1/min	500 - 2000 1/min
Drehzahlstufen	variabel, 10 Stufen	variabel, 10 Stufen
Motorleistung 50 Hz	550 W / 1~ 50 Hz	750 W / 1~ 50 Hz
Morsekonus	MK 2	MK 2
Abmessung	1380 x 330 x 370 mm	1620 x 340 x 430 mm
Gewicht	80 kg	92 kg

Lieferumfang DB 900

- Planscheibe Ø 15 cm
- mitlaufende Reitstockspitze
- Maschinenunterbau
- Vierzack-Stirnmitnehmer

Lieferumfang DB 1100

- Planscheibe Ø 15 cm
- mitlaufende Reitstockspitze
- Maschinenunterbau
- Vierzack-Stirnmitnehmer

Eine Digitalanzeige zeigt die aktuell gewählte Drehzahl an.

Der Spindelkasten der DB 900 und DB 1100 läßt sich um 360° drehen und bei 45°, 90° und 180° arretieren.

Eine Kopiereinrichtung ist optional für die DB 900 und DB 1100 erhältlich. Zum rationellen Kopieren vom Originalteil oder nach Schablone.

Serienmäßig mit mitlaufender Körnerspitze.

Bei allen Modellen wird der Reitstock mittels Einhebelklemmung schnell und einfach am Maschinenbett fixiert

DB 1100 mit Unterbau aus Grauguss für noch mehr Laufruhe.

DB 1100 mit serienmäßigen Gussunterbau und opt. Kopiereinrichtung (Art.Nr. 592 1101)

Argumente, die überzeugen...



Variable Drehzahlregulierung von 500 - 2.000 1/min. über Keilriemen und verstellbare Konusscheiben.



Über einen Hebel an der Bedienersseite ist die gewünschte Drehzahl schnell und bequem einstellbar.



Für Drechselarbeiten an Werkstücken im Querholzbetrieb, die größer als das Stichmaß der Bank sind, kann der Spindelkasten geschwenkt werden. Die Bettverlängerung in Verbindung mit der umsteckbaren Handstahlaufgabe ermöglichen maximale Flexibilität.



Der Spindelkasten der DB 1100 kann zusätzlich seitlich verschoben und an jeder Stelle des Drechselbettes arretiert werden.



Drechseisen-Set 8-teilig



4-Backenfutter-Set 1 Ø 100 mm mit Schraubeinsatz



4-Backenfutter-Set 2 Ø 100 mm mit Wechselbacken und Schraubeinsatz



4-Backenfutter Ø 150 mm



feststehende Lünette opt. für DB 900 oder DB 1100

Zubehör	Artikel-Nr.	€ zzgl. MwSt
Kopiereinrichtung DB 900	592 0901	99,00
Kopiereinrichtung DB 1100	592 1101	99,00
8-teiliges Drechseisen-Set	593 1011	69,00
1) 4-Backenfutter-Set 1 Ø 100 mm*	593 1021	59,00
2) 4-Backenfutter-Set 2 Ø 100 mm*	593 1023	89,00
3) 4-Backenfutter Ø 150 mm*	593 1020	25,00
4) feststehende Lünette DB 900	593 1050	29,00
4) feststehende Lünette DB 1100	593 1030	29,00

*für DB 900 und DB 1100

HOLZSTAR Späne-Absauganlage SAA 1001, SAA 2003, SAA 3003 für mehr Leistungsfähigkeit von Holzbearbeitungsmaschinen und die Gesundheit des Anwenders.

Argumente, die überzeugen:

- für Fräs-, Hobel- und Sägespäne (kein Staub)
- Lüfterrad aus Metall, in Schaufelform für erhöhte Saugleistung
- stabile Konstruktion aus massiven Stahlblech, kein zerbrechlicher Kunststoff
- geringere statische Aufladung gegenüber Kunststoff-Konstruktionen
- hohe Saugleistung und besonders leise
- leicht fahrbar durch Lenkrollen
- Top Preis-/Leistungsverhältnis



SAA 1001



SAA 2003



SAA 3003

Modell	SAA 1001	SAA 2003	SAA 3003
Artikel-Nr.	592 2101	592 2203	592 2303
€ zzgl. MwSt.	189,00	289,00	399,00

Technische Daten			
Luftleistung	850 m ³ /h	2.553 m ³ /h	3.910 m ³ /h
Stutzen Eingang	Ø 100 mm	Ø 125 mm	Ø 150 mm
Stutzen Abgang	1 x Ø 100 mm	2 x Ø 100 mm	3 x Ø 100 mm
Stromanschluss	230 V / 1~ 50 Hz	400 V / 3~ 50 Hz	400 V / 3~ 50 Hz
Motorleistung	750 Watt	1.500 Watt	2.200 Watt
Gewicht	30 kg	47 kg	59 kg



Polyurethan Flexschlauch, transparent mit Spirale, schwer entflammbar, erhältlich in 2,5 / 5,0 / 7,5 und 10,0 mtr. Länge

Abmessungen	Art-Nr.	€ zzgl. MwSt.
Ø 38 mm	514 2441	10,25 / m
Ø 60 mm	514 2445	16,40 / m
Ø 80 mm	514 2442	10,25 / m
Ø 100 mm	514 2443	14,85 / m
Ø 120 mm	514 2444	16,40 / m



Absaugschlauch, 2,5 m transparent mit Spirale

Abmessungen	Art-Nr.	€ zzgl. MwSt.
Ø 100 mm/2,5 m	514 2401	19,95



Bodenreinigungs-Set 1

- für alle Absaugeinrichtungen geeignet
- inklusive hochwertigem 2,5 mtr. Spiralschlauch, Absaugrohr, Bodendüse mit Rollen, Handgriff und 2 Rohrschellen

Modell	BRS 1
Artikel-Nr.	514 8100
€ zzgl. MwSt.	155,00

Anlaufautomatik für Absauganlagen

- beim Einschalten der Holzbearbeitungsmaschine läuft die Absauganlage mit einer Verzögerung von 2-3 sek. automatisch an, das zusätzliche Einschalten der Absauganlage entfällt
- beim Abschalten der Arbeitsmaschine läuft die Absauganlage noch ca. 3-4 sek. nach
- der Reststaub wird nach dem Abschalten der Arbeitsmaschine laut Gefahrstoffverordnung abgesaugt
- zusätzlicher Schutz vor Überlastung der Netzsicherung beim Einschalten



Modell	ALA 2	ALA 10
Artikel-Nr.	512 1501	512 1502
€ zzgl. MwSt.	59,00	139,00

Technische Daten		
Maschinen-Stromanschluß	1x230 V	1x400V/16A
Absaug-Stromanschluß	-	1x230V
Netzanschluß 50-60Hz	230 V/16 A	400 V/16 A
max. Anschlußleistung	-	4,0 kW
	mit 4 mtr. Netzkabel	400 V/16 A
		CE-Stecker

Mehr Maschinen für die Holzbearbeitung?

holzkraft[®]
Holzbearbeitungsmaschinen

Holzbearbeitungsmaschinen und -zubehör für Profis und ambitionierte Handwerker.



Wählen Sie aus einem Programm von über 100 verschiedenen Holzbearbeitungsmaschinen an **Mehrfach-Kombinationen, Formatkreissägen, Hobelmaschinen, Tischfräsen, Vorschubapparaten, Schleifmaschinen, Absauganlagen, Hobelbänke, Brennholzsägen, Holzspalter** und dem entsprechenden Zubehör.

www.holzkraft-maschinen.de

Interesse an weiteren Produkten?



www.holzkraft-maschinen.de



www.optimum-maschinen.de
www.quantum-maschinen.de



www.aircraft-kompressoren.de



www.schweisskraft.de



www.metallkraft-maschinen.de

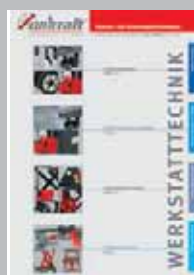

www.unicraft.de

- Mit Erscheinen dieses Preiskataloges werden alle bisherigen Listen ungültig.
- Die Preise sind freibleibend, in €, zzgl. der gesetzlich gültigen MwSt.,
- Alle Preise zzgl. Versand-, Transport- und ggf. Entladekosten.
- Für Druckfehler, Irrtümer oder fehlerhafte Darstellung wird nicht gehaftet.
- Technische und optische Änderungen sind vorbehalten.
- Die Lieferung erfolgt ausschließlich nach unseren Liefer- und Zahlungsbedingungen.
- Abb. teilweise mit optionalem Zubehör
- Der Verkauf erfolgt über den Fachhandel.
- Die Ware bleibt bis zur vollständigen Bezahlung unser Eigentum.
- Bei Weiterveräußerung an Dritte bleibt unser Eigentumsvorbehalt bestehen.
- Im gewerblichen Bereich gelten die gesetzlichen Garantiebestimmungen
- Vervielfältigung und Nachdruck auf jede Weise, auch auszugsweise, bedürfen immer unserer schriftlichen Genehmigung.

Vertrieb Deutschland:
HOLZSTAR Holzbearbeitungsmaschinen
Dr.-Robert-Pfleger-Str. 26
D-96103 Hallstadt/Bamberg
Tel. (09 51) 96 555 - 0
Fax (09 51) 96 555 - 55
email: info@holzstar-maschinen.de

Vertrieb Österreich:
AIRCRAFT Kompressorenbau GmbH
Oberham 31 · A- 4921 Hohenzell
Tel.: ++43 (0) 77 52 - 70 929-0
Fax : ++43 (0) 77 52 - 70 929-99
e-mail: info@aircraft.at
www.aircraft.at

Ihr Fachhändler:

www.holzstar-maschinen.de